

名称	多極型制御用コネクタ				図番	TH-3034		
					型番	H-93-10		
定格	250V	15A	極数	10P	尺度	1/3	重量	P=470g R=450g

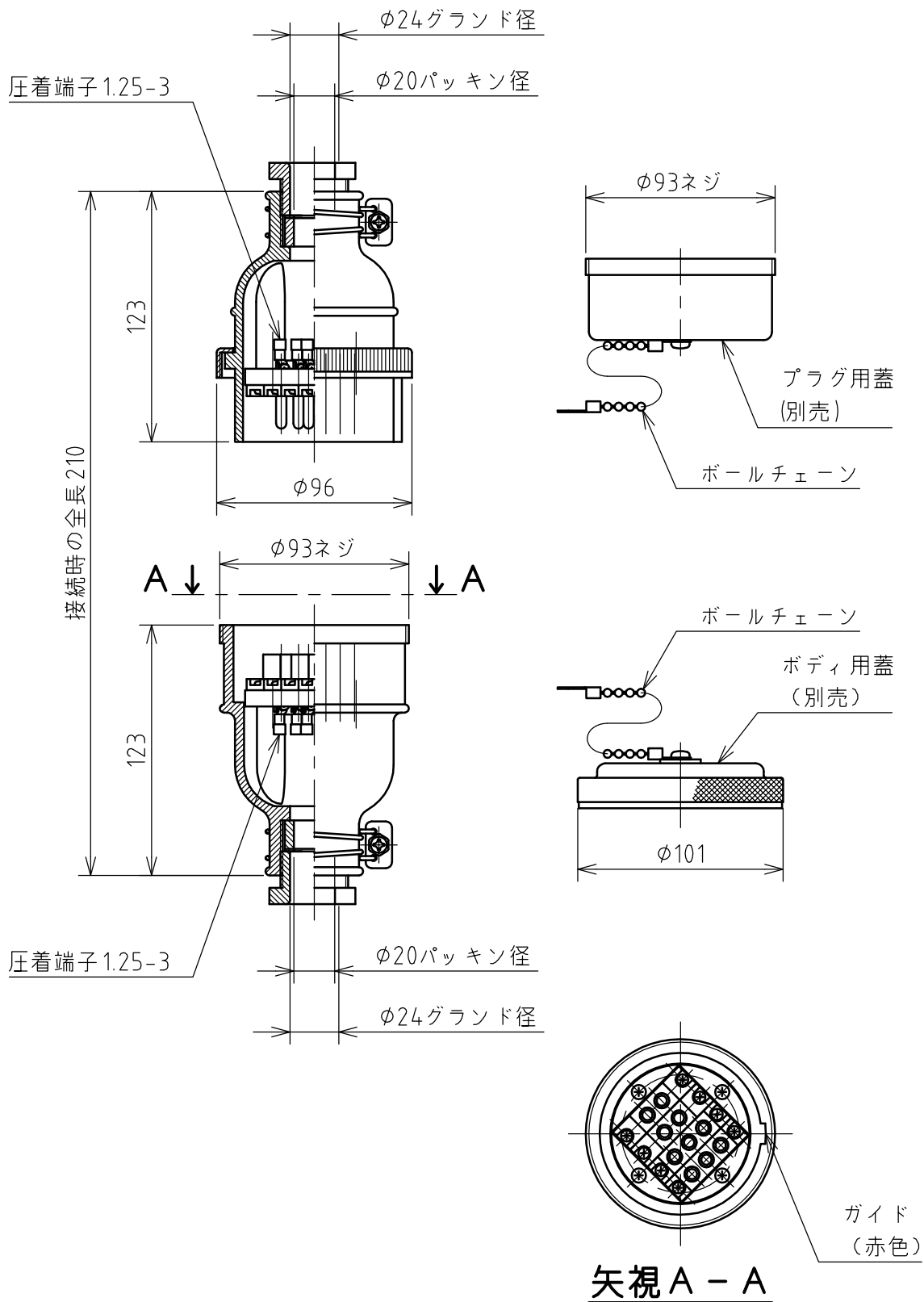

2004.07.26 図番変更 TH-3034-1 → TH-3034

年月日	2004.02.17	版数	001	株式会社 泰和電器
-----	------------	----	-----	-----------