

名 称	露出型コンセント（防滴型）				図 番	TK-2249		
					型 番	KR5-320E		
定 格	440V	20A	極 数	3P+E	尺 度	1/3	重 量	P=270g R=510g

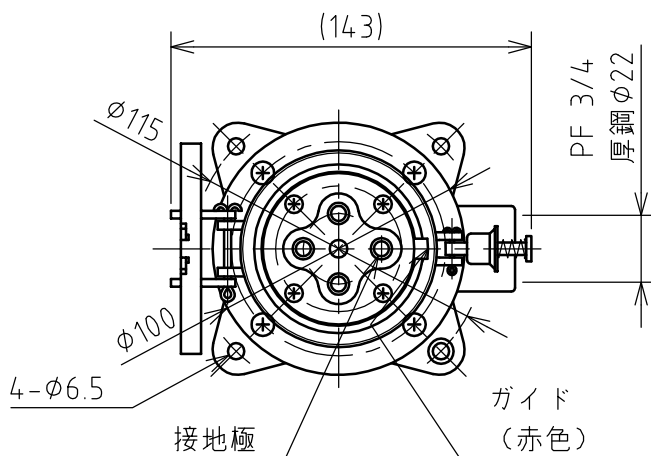
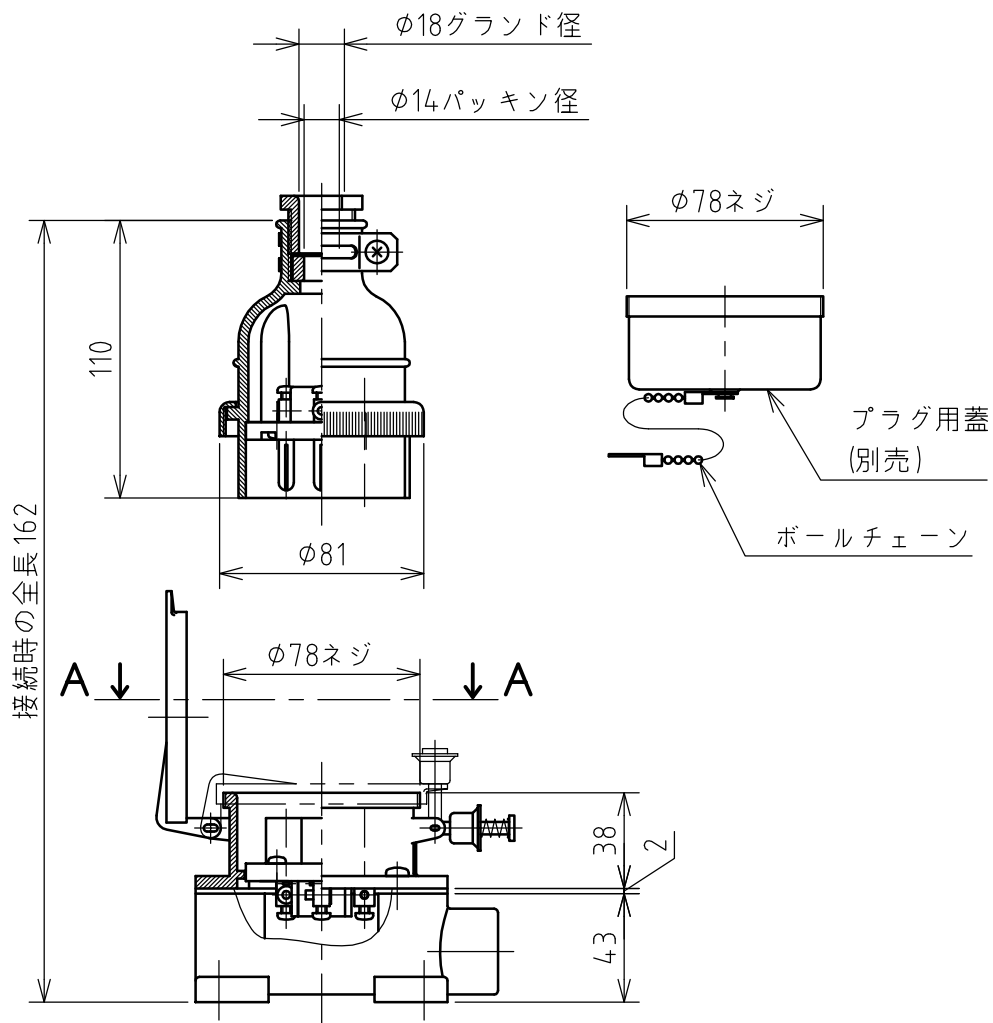

矢視 A - A

年月日	2003.11.27	版 数	001	株式会社 泰和電器
-----	------------	-----	-----	-----------